

Vincent SP-995

Монофонический усилитель мощности с выходным каскадом
в режиме класса А



Инструкция по эксплуатации и руководство пользователя

Добро пожаловать и спасибо за то, что вы приобрели изделие нашей фирмы. Мы уверены, что наши hi-fi-компоненты отвечают вашим самым строгим требованиям к качеству звучания и культуры производства.

Естественно, что вам захочется как можно скорее задействовать данный компонент в вашей аудиосистеме, мы все же посоветуем сначала тщательно ознакомиться с данным Руководством. В любом случае, даже если провести установку аппаратуры вы поручили специалисту, знакомство с Руководством поможет вам в управлении устройством и его настройке, что в результате дает и оптимальные показатели качества звучания.

Строго соблюдайте правила техника безопасности, даже если некоторые пункты кажутся вам очевидными.

В конце данного Руководства вы найдете краткий Словарик, объясняющий распространенные аудиотехнические термины. Если что-то осталось для вас неясным, не стесняйтесь обратиться к вашему торговому агенту Vincent, который также поможет вам в случае гарантийного ремонта и будет рад услышать ваши пожелания и рекомендации производителю.

Желаем вам много-много приятных часов в компании с нашей аппаратурой,

Ваша команда Vincent

СОДЕРЖАНИЕ

Требования по технике безопасности	4
Дополнительные сведения	5
Комплект поставки	6
Введение	6
Установка, подготовка к работе	9
Управление	14
Советы и рекомендации	14
Устранение неполадок	15
Технические характеристики	16
Словарик аудиотерминов	16

ТРЕБОВАНИЯ ПО ТЕХНИКЕ БЕЗОПАСНОСТИ

Данное устройство произведено при тщательном контроле качества и соответствует текущим требованиям международных стандартов. В любом случае обязательно изучите данные требования по технике безопасности с тем, чтобы обезопасить себя и окружающих.

Не вскрывайте устройство! Внутри имеется опасное для жизни напряжение!



Внутри устройства нет частей, обслуживаемых пользователем.



Обслуживание и модификация



Любое устройство, подключаемое к электросети, может быть источником опасности для пользователя. Доверяйте техническое обслуживание только квалифицированным специалистам!

Данное устройство предназначено для работы в жилых помещениях и только в электросети переменного тока 230 В/50 Гц с заземлением. Модификация данного устройства или манипуляции с его серийным номером означают потерю гарантийного обслуживания. При отказе предохранителя обратитесь к специалисту за заменой. Используйте только предохранители идентичного форм-фактора и идентичных параметров эксплуатации.

Сетевой кабели и подключение к электросети

Чтобы отсоединить сетевой кабель от стенной розетки приложите усилие к вилке, никогда не тяните за сам кабель. Следите, чтоб сетевой кабель не мог быть поврежден при подключении, исключите его перегибы, касание с острыми предметами или раздавливание. Никогда не трогайте сетевой кабель мокрыми или влажными руками. Всегда используйте сетевой кабель из комплекта или предоставленный на замену фирмой Vincent.

Отключение от электросети



Перед любыми подключениями в аудиосистеме следует отключить устройство от электросети. При чистке или другом уходе за внешним видом изделия также следует обесточить его. Перед повторным включением подождите как минимум 1 минуту.

Влага/Тепло/Вибрации



Любое устройство, подключаемое к электросети, должно быть полностью защищено от контакта с водой, другими жидкостями, испарениями, дождем и т.п. Следите, чтобы жидкости, влага или посторонние предметы не могли попасть в вентиляционные отверстия на устройстве. В случае попадания влаги или постороннего предмета внутрь устройства немедленно отключите его от стенной розетки и вызовите специалиста для обслуживания. Не подвергайте устройство воздействию тепла (например солнечного или от отопительного элемента) или сильных вибраций.

Отвод тепла



Воздух должен свободно циркулировать вокруг устройства для отвода тепло, поэтому убедитесь, что на расстоянии как минимум 5 см от его корпуса отсутствуют препятствия и посторонние предметы. Вентиляционные отверстия на корпусе должны быть всегда свободны.

Уровень громкости



Некомфортный уровень громкости всегда лежит ниже, чем максимально возможное усиление аудиосистемы. Следите, чтобы уровень громкости не превышал комфортный для слуха, иначе возможны необратимые повреждения слуха. Перед любыми переключениями входов усилителя, снижайте уровень громкости на минимум.

Уход



Перед чисткой отключите устройство от электросети. Для чистки поверхностей используйте мягкую ткань, не оставляющую волокон. Ни в коем случае не пользуйтесь чистящими средствами или растворителями!

ДОПОЛНИТЕЛЬНЫЕ СВЕДЕНИЯ

Место установки



Качество звучания зависит и от качества установки аппаратуры.

Устройство следует ставить на ровную, прочную и устойчивую поверхность.

Рекомендуем использовать специализированные стойки для аудиоаппаратуры производства Vincent. Не ставьте компоненты аудиосистемы один на другой.

Утилизация



В соответствии с указаниями Европейского сообщества 2002/96/ЕС данное устройство должно быть утилизировано в пункт приема использованного электрооборудования. Выполнение указаний поможет сохранить экологическое равновесие и подтолкнет производителей к улучшению надежности выпускаемой продукции. Обратитесь в местные органы власти за дальнейшей информацией об экологически правильной утилизации электрооборудования или свяжитесь с торговой точкой, в которой вы приобрели ваше оборудование.

Знак СЕ



В заводском исходном состоянии данное устройство соответствует всем действующим требованиям Европейского союза и разрешено к использованию в странах ЕС (требования по электромагнитному излучению и другие требования к низковольтному оборудованию).

Юридическая информация



Данное Руководство было написано Андреасом Бёером и произведено фирмой Sintron Vertriebs GmbH, 76473 Иффецхайм, Германия. Копирование и иное тиражирование полностью или частично разрешено только с письменного разрешения производителя. Vincent является зарегистрированной торговой маркой Sintron Vertriebs GmbH, 76473 Иффецхайм, Германия.

Фирма Vincent постоянно совершенствует свои изделия и в связи с этим внешний вид и конструкция изделия может быть изменена без уведомления.

Данное Руководство предназначено для информационного обслуживания и может быть изменено без уведомления. Руководство не накладывает никаких обязательств на владельца торговой марки. Владелец торговой марки не несет ответственности за ошибки или неточности, которые могут обнаружиться в данном Руководстве.

Упаковка

Настоятельно рекомендуем сохранить упаковку, в которой получено изделие, на случай его будущей транспортировки. В подавляющем большинстве случаев повреждения в процессе перевозки вызваны ненадлежащей упаковкой аудиоустройства.

Оригинальная упаковка обеспечивает надежную транспортировку изделия и защищает его от возможных повреждений при перевозке.

Символы (пиктограммы) в данном Руководстве



Символ молнии в равностороннем треугольнике предостерегает пользователя о том, что в корпусе изделия имеется неизолированное опасное напряжение, величина которого достаточна для угрозы электрошока.



Восклицательный знак в равностороннем треугольнике обращает внимание пользователя на особо важную информацию о работе с устройством и его техническому обслуживанию.



Указательный палец сообщает полезные сведения и совете по обращению с устройством

КОМПЛЕКТ ПОСТАВКИ

В комплекте к усилителю вы найдете следующие аксессуары и принадлежности:

- 1 кабель электропитания
- 1 кабель проводного дистанционного управления Power Control
- данное руководство

ВВЕДЕНИЕ

Как известно, фирма Vincent производит широкий ассортимент аппаратуры для домашнего воспроизведения музыки, включая высококлассные компоненты для многоканального звучания домашнего кинотеатра, но при этом, конечно, в идеологии ее разработчиков особое место занимает стереоаппаратура высокого уровня. Именно в стереосистемах ярче всего проявляется качественный скачок при переходе от интегрального усилителя к двублочному, то есть к отдельному предварительному и усилителю мощности. На наш взгляд, переход к двублочным усилительным решениям не должен быть поводом к удешевлению конструкции и комплектующих, так как дискредитирует саму идею шага на следующую ступень качества. Именно поэтому, в линейке изделий Vincent предусилители и усилители мощности предлагаются в относительно высоких ценовых категориях. Этот подход экономически оправдан и устойчив к изменениям рынка — посудите сами: быстрым изменениям технологий подвержены в первую очередь источники фонограмм, а усилительная техника куда более консервативна и может использоваться в самых разных по степени инноваций системах. Иначе говоря, какими бы не были форматы и носители аудиопрограмм будущего, для их воспроизведения через акустические системы все равно понадобятся высококачественные усилители.

SP-995 — это монофонический усилитель мощности гибкого назначения, входящий в нашу линейку SolidLine. Схема его полностью симметрична и в ней используются 16 полевых транзисторов производства Sanken. Особенность SP-995 в том, что пользователь может переключать режимы работы выходного каскада: класс А и класс АВ. В режиме класса А усилитель работает на наиболее линейном участке характеристик выходных транзисторов и имеет минимальные искажения, но при этом потребляемая мощность в режиме малого или нулевого сигнала существенно выше, чем в режиме класса АВ. Переключение режимов можно проводить "на лету", не выключая устройство.

Наш усилитель мощности появился в результате тщательной подготовки и исследований схемных решений и продуманного отбора компонентов схемы, благодаря чему он практически не имеет конкурентов в качестве звучания и обладает большим запасом мощности и отличной сочетаемостью с самыми разными по конструкции и параметрам акустическими системами. Наличие входных разъемов RCA и XLR позволяет использовать SP-995 в разных сочетаниях с предварительными усилителями: симметричными и несимметричными. На передней панели SP-995 имеется переключатель RCA/XLR. Благодаря шине триггерного управления Power Control включением/выключением SP-995 можно управлять дистанционно. Как всегда изделие Vincent отличает качество производства и высокая потребительская ценность.

Вместе с SP-995 рекомендуем использовать один из наших предварительных усилителей: стерео (SA-93plus) или многоканальных с декодером окружающего звука (SAV-C).

Усилитель отлично сочетается с проигрывателями CD или DVD, тюнерами, специализированными стойками Vincent, что позволяет создать гармоничную внешне стереосистему, настроенную под требования пользователя.

ПЕРЕДНЯЯ ПАНЕЛЬ

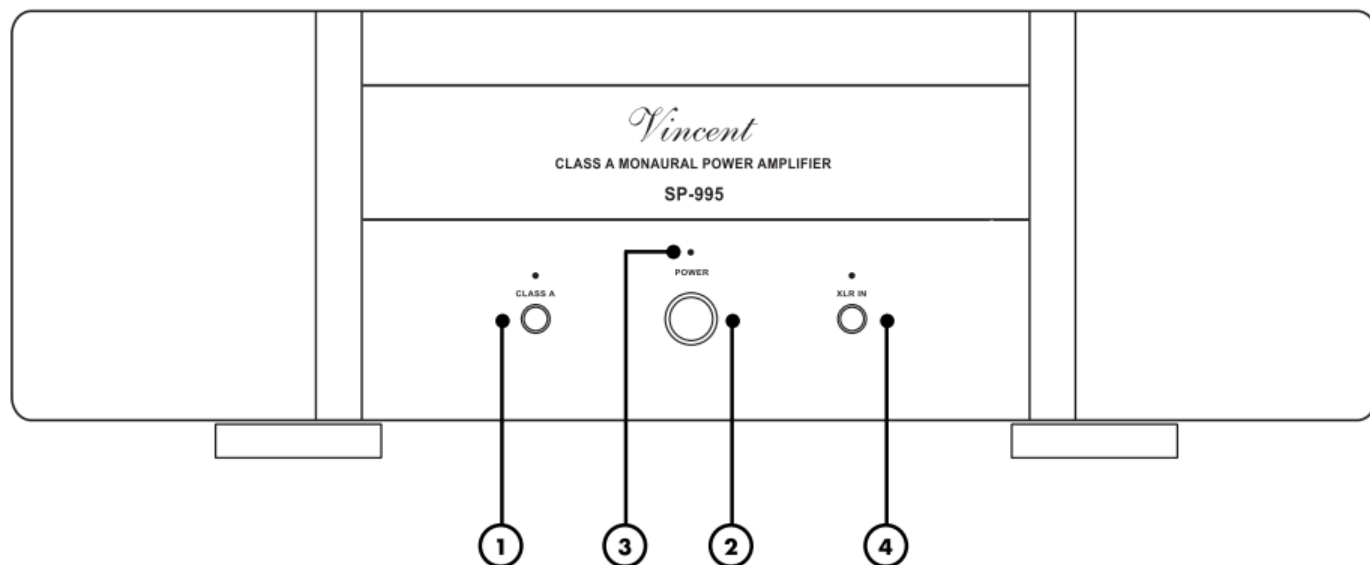

1. CLASS A: режим работы выходного каскада

Кнопка переключения режимов: класс А, класс АВ. Качество звучания в режиме "Класс А" лучше, но в режиме "Класс АВ" существенно меньше нагрев усилителя.

2. POWER: Кнопка Вкл./Выкл.

Нажатие на кнопку включает/выключает устройство. В выключенном состоянии устройство не отключено от электросети полностью и будет реагировать на триггерные команды дистанционного управления включением/выключением Power Control.

3. Светодиодный индикатор включения POWER

Светится, когда усилитель включен и готов к работе.

4. XLR IN: переключатель типа входов RCA/XLR

При нажатой кнопке задействован вход XLR на задней панели (6), при отжатой — RCA.

ЗАДНЯЯ ПАНЕЛЬ

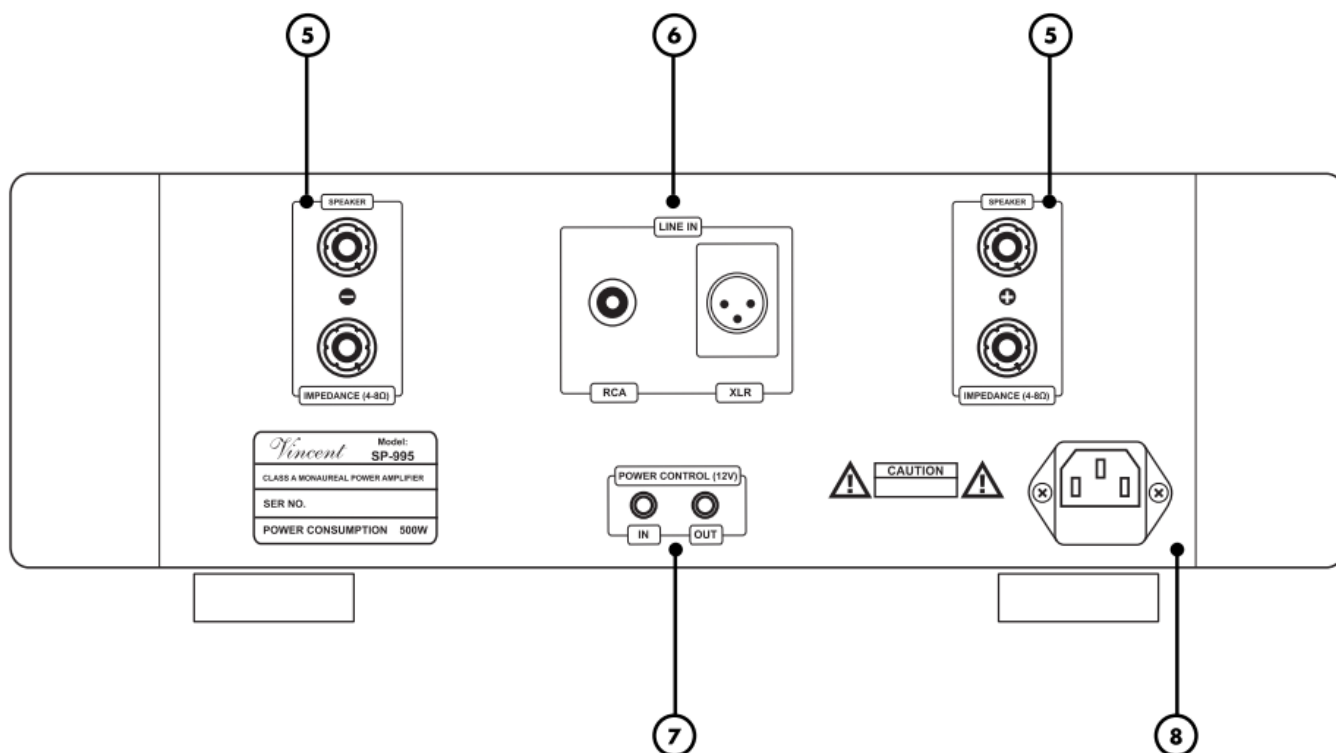

5. SPEAKERS: Клеммы для подключения акустической системы (АС)

Винтовые клеммы для подключения соединительного кабеля к акустическим системам (одна или две). Возможно использование 4-миллиметровых кабельных разъемов типа "банан". Подключение двух АС описано в разделе "Установка" данного Руководства.

6. LINE IN: вход для подключения к предусилителю (моно)

Соедините этот вход аудиокабелем с разъемами RCA или XLR с выходом предусилителя для соответствующего канала (правого или левого). Например, используйте выход предусилителя "PRE OUT R" для использования SP-995 в правом канале усиления. Установите переключатель "XLR IN" (4) в положение, соответствующее используемому аудиокабелю. Не подключайте к входным разъемам усилителя источник сигнала с нерегулируемым линейным выходом!

7. POWER CONTROL (12V): триггерное управление

Разъемы типа "мини-джек" (3.5 мм) для передачи или получения триггерного (12 В) сигнала управления включением/выключением других компонентов Vincent. При подключении кабеля управления кнопка "POWER" (2) на передней панели перестает действовать и SP-995 включается и выключается только по команде от "ведущего" компонента Vincent (предусилителя, интегрального усилителя).

8. Входной сетевой разъем МЭК и сетевой предохранитель

Подключите кабель электропитания к этому разъему, затем подключите его к стенной розетке. В разъем интегрирован пластиковый держатель, в котором установлен сетевой предохранитель. Соблюдайте правила техники безопасности при замене предохранителя.

УСТАНОВКА, ПОДГОТОВКА К РАБОТЕ

Перед тем, как проводить любые соединения аудиокабелей, убедитесь, что сетевой кабель усилителя отключен от розетки. После завершения подключения межблочных кабелей можно подключить сетевой кабель усилителя к электросети.



ПРИ УСТАНОВКЕ СОБЛЮДАЙТЕ СЛЕДУЮЩИЕ ТРЕБОВАНИЯ:



Защитные колпачки



Снимите защитные колпачки с разъемов на задней панели усилителя.

Кабели с разъемами RCA

Обратите внимание, что все подключения кабелей следует производить при выключенном усилителе. Если при включенном усилителе центральный штырек кабельного разъема RCA коснется цилиндрического стакана разъема RCA на усилителе, то это может вывести усилитель из строя. После выключения усилителя подождите как минимум 1 минуту и только тогда проводите изменения в кабельных подключениях.

Подключение акустических систем (АС)

Мы рекомендуем пользоваться готовыми кабелями к АС, оснащенными кабельными разъемами типа "банан" или "лопатка". Они обеспечивают более надежный контакт и лучшую защиту от короткого замыкания, чем обычный кабель с оголенным центральным проводником.

Проверьте, чтобы оголенный провод или контактные элементы разъема кабеля не касались друг друга или металлических частей задней панели усилителя.

При подключении соблюдайте полярность: "положительный" провод кабеля к клемме "+" усилителя, "отрицательный" к клемме "-". При неправильном подключении качество звучания заметно ухудшается.

Не используйте акустические системы с номинальным сопротивлением менее 4 Ом.

Балансное подключение с разъемами XLR

Обратите внимание, что существуют разногласия в стандартной распайке симметричных разъемов XLR и она может отличаться у ряда европейских и американских производителей. В нашем производителе используется европейский стандарт, соответствующий принятому Обществом инженеров-звукотехников (AES) стандарту AES14-1992. Если приемное и передающее устройство сделаны одним производителем (в случае с Vincent это гарантируется), то передача сигнала происходит согласно стандарту, так как симметричный кабель всегда имеет одну и ту же структуру. Если же симметричное подключение используется между двумя устройствами с разными стандартами распайки разъемов, то полярность сигнала будет инвертирована и необходимо принять меры, чтобы скорректировать эту инверсию на одном из разъемов. Свяжитесь с вашим торговым представителем Vincent и он поможет вам решить проблему.

1. Распайка разъема XLR, распространенная в Северной Америке (2 - "холодный" провод, 3 - "горячий" провод)

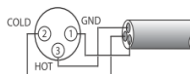

1. Распайка разъема XLR, распространенная в Европе (2 - "горячий" провод", 3 - "холодный" провод)

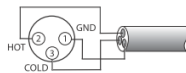

Надежность подключения

Убедитесь, что все разъемы имеют надежное соединение. Плохой контакт между разъемами на аппаратуре и на кабелях может привести к появлению фона и помех в звуке, а также к сбоям в работе оборудования и его повреждению.



неправильно

правильно

Чтобы получить максимально возможное качество звучание рекомендуем использовать в аудиосистеме специализированные кабели (например производства Vincent) и высококачественные акустические системы. Ваш торговый представитель Vincent проконсультирует вас по вопросам выбора кабелей и сопутствующей аппаратуры.

ПОДКЛЮЧЕНИЕ К ПРЕДВАРИТЕЛЬНОМУ УСИЛИТЕЛЮ

Усилитель мощности оснащен одним входом (моно) "LINE IN" (6) для подключения к регулируемому выходу выбранного канала (левого или правого) предварительного усилителя. Усиленный сигнал для выбранного канала будет подан на подключенную к SP-995 акустическую систему (одну или две).



Внимание:

Не подключайте усилитель мощности к линейным (для записи) выходам предусилителя, обычно маркированным как "LINE OUT". Используйте только регулируемый выход предусилителя, обычно маркированный "PRE OUT".

Для подключения усилителя мощности SP-995 к выходу предусилителя предназначен один из двух входных разъемов: RCA или XLR. При наличии у предусилителя выхода с разъемами XLR предпочтительнее использовать именно этот вариант соединения. Входные разъемы RCA и XLR не могут работать одновременно. Установите переключатель "XLR IN" на передней панели усилителя мощности в соответствии с выбранным способом подключения. При нажатой кнопке переключателя "XLR IN" задействуется вход XLR и индикаторный светодиод светится; при отжатой кнопке переключателя "XLR IN" светодиод не горит и задействован разъем RCA.

Соединительный (межблочный) аудиокабель должен быть подключен к выходу предусилителя ("OUTPUT", "PRE OUT"). Выберите соответствующий канал усиления для SP-995. Например, для усиления правого канала подключите его к выходу предусилителя, маркированному "PRE OUT R" (правый канал).

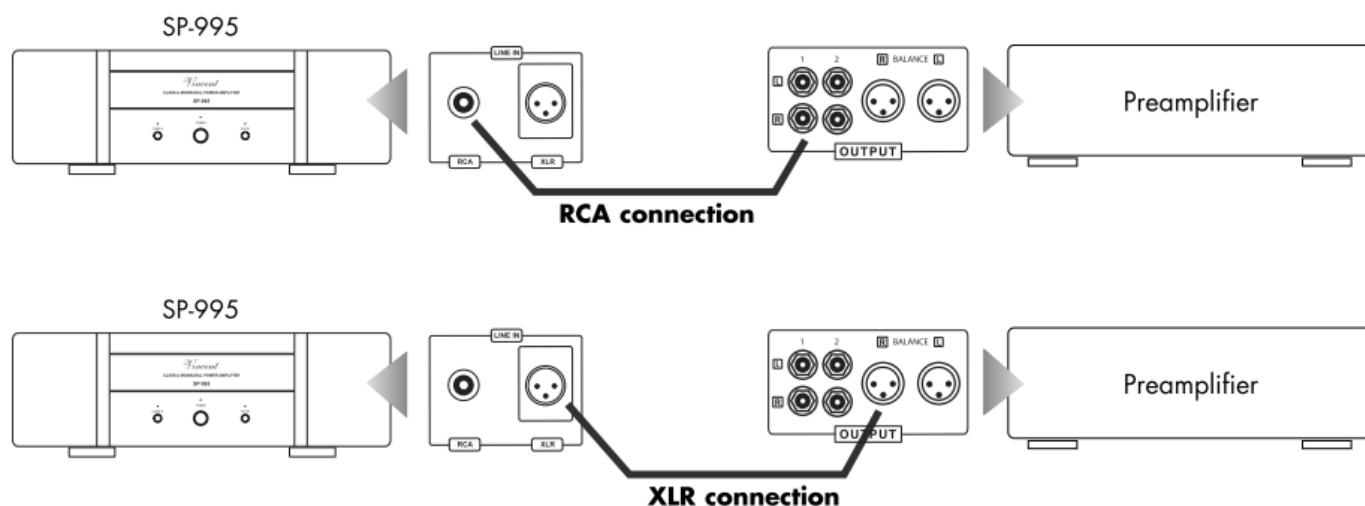

При наличии двух предварительных усилителей с выходами RCA и XLR их можно подключить к SP-995 и коммутировать (выбирать) активное соединение с помощью кнопки "XLR IN" на передней панели. Перед любыми переключениями входов не забудьте установить уровень выхода предусилителя на минимум.

НЕОБХОДИМЫЕ ПОДКЛЮЧЕНИЯ ДЛЯ ДИСТАНЦИОННОГО ПРОВОДНОГО УПРАВЛЕНИЯ ВКЛЮЧЕНИЕМ/ВЫКЛЮЧЕНИЕМ

Аудио-, а тем более аудиовидео- системы могут включать в себя большое количество компонентов. Включать/выключать каждый из них каждый раз перед (или после) использования аудиосистемы может быть неудобно, поэтому производители аппаратуры договорились об использовании дистанционного проводного включения/выключения так называемого "триггерного" типа ("TRIGGER"). Данный тип управления включением обычно используется для предварительных усилителей и усилителей мощности.

Для того, чтобы задействовать триггерное включение/выключение, совместимые усилители должны быть соединены между собой специальным кабелем. При таком соединении команда выключения, например, предусилителя, передается на соединенные шиной управления устройства, которые также выключаются. Обратите внимание, что соединенные по шине устройства в выключенном состоянии не отключены от электросети полностью, а находятся в режиме ожидания. Соединительный управляющий кабель представляет собой кабель с двумя проводниками и разъемами типа "мини-джек" 3,5 мм (моно). Для соединения двух устройств достаточно одного такого кабеля.

Чтобы SP-995 мог получать команды управления включением/выключением от предусилителя, сначала необходимо соединить устройства кабелями управления согласно приведенной ниже схеме. Если в использовании триггерного управления нет необходимости, то оставьте разъемы "POWER CONTROL" неподключенными.

SP-995 оснащен двумя гнездами шины проводного управления). Соедините кабелем с разъемами "мини-джек" одно из этих гнезд с выходными разъемами Power Control предусилителя, интегрального усилителя или устройства, пропускающего управляющий сигнал шины POWER CONTROL. Второе гнездо POWER CONTROL усилителя SP-995 можно оставить неподключенным или использовать для сквозной передачи сигнала управления на другие компоненты Vincent, например на монофонический усилитель мощности для другого канала аудиосистемы. Обратите внимание, что усилитель мощности не генерирует сигналов управления включением/выключением других компонентов, а может только передавать их по шине управления дальше.

В теории число устройств, соединенных по шине триггерного управления не ограничено, и если проводное управление включением/выключением требуется расширить, то можно использовать соединение по цепочке через выходные разъемы Power Control объединенных шиной управления устройств. Метод, когда каждое устройство получает сигнал на триггерный вход и передает его дальше на выходной разъем шины управления, называется "daisy chaining" (последовательная цепь).

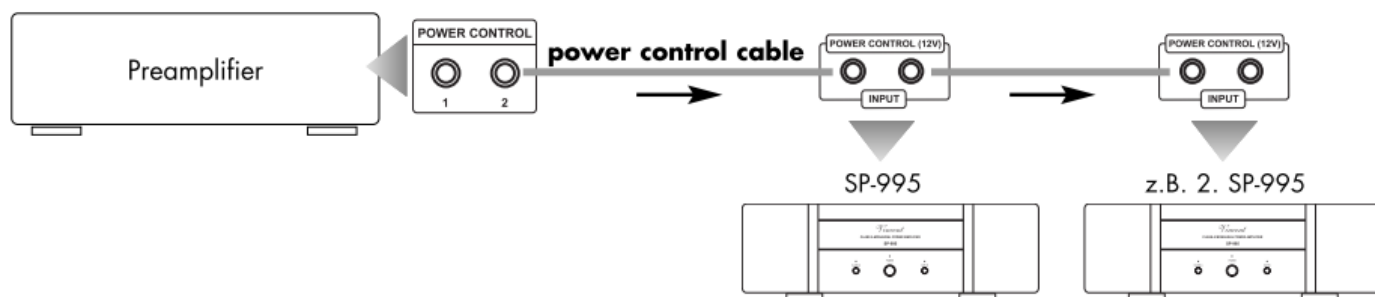

Внимание!

"Ведомые" устройства, совместимые с триггерным управлением (то есть не усилители или предварительные усилители) в подавляющем большинстве случаев оснащены двумя идентичными гнездами шины управления, которые могут быть не маркированы. В таком случае, любой из них может использоваться как вход (или выход) сигнала управления. Некоторые "ведущие" устройства, генерирующие сигнал управления (усилители, предусилители) также могут иметь два идентичных немаркированных гнезда шины управления. В таких случаях следует считать, что оба гнезда являются выходными.

Обратите внимание, что гнезда триггерных выходов "POWER CONTROL" усилителей или предусилителей нельзя соединять между собой! Ведомые устройства могут иметь соединение по шине управления (прямое или по цепочке) только с одним ведущим устройством.

При подключении кабеля управления ко входу шины POWER CONTROL кнопка "POWER" (2) на передней панели перестает действовать и SP-995 включается и выключается только по команде от другого, ведущего компонента Vincent (предусилителя, интегрального усилителя).

ПОДКЛЮЧЕНИЕ К ЭЛЕКТРОСЕТИ

Прежде чем подключить сетевой кабель к устройству, удостоверьтесь, что указанное на нем напряжение сети (шильдик рядом с входным силовым разъемом) соответствует напряжению местной электросети. Убедитесь, что между силовым кабелем и силовым разъемом на задней панели устройства (8) имеется надежный контакт. Проверив совпадение параметров электропитания и надежность подключения, подключите вилку кабеля электропитания устройства к стенной розетке.

ПОДКЛЮЧЕНИЕ АКУСТИЧЕСКИХ СИСТЕМ (АС)

К монофоническому усилителю мощности SP-995 можно подключить одну (A) или две (A+B) акустические системы, для чего на задней панели имеется две пары выходных клемм (A и B). Сигнал на любой из выбранных пар выходных клемм идентичен. На каждой паре клемм имеется пометка о полярности: "положительная" (+) и "отрицательная" (-). С помощью соединительного кабеля подключите выходные клеммы усилителя к соответствующим по полярности клеммам акустической системы. Обратите внимание, что монофонический усилитель мощности, такой как SP-995 предназначен для усиления только одного канала аудиосистемы и для использования в режиме стерео или многоканального звука потребуются дополнительные усилители.

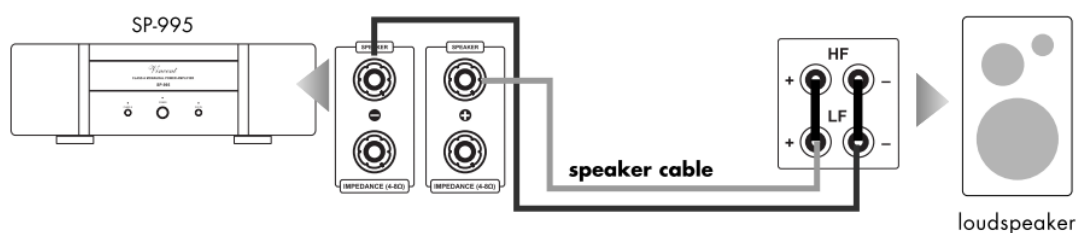

Если выбрано обычное однопроводное подключение (к акустической системе идет один кабель с двумя проводниками), а акустическая система оснащена возможностью двухпроводного подключения bi-wiring (на ней имеется не две, а четыре входных клеммы), то перед подключением проверьте, чтобы между клеммами на АС, помеченными "+", была установлена соединительная перемычка. Такая же перемычка должна быть установлена между клеммами на АС, помеченными "-". После этого подключите кабель между усилителем и АС так, чтобы соблюдалась полярность соединений: "клемма "-" усилителя соединялась с клеммой "-" АС, а "+" усилителя — с клеммой "+" АС.

Если вы хотите подключить к моноусилителю не одну, а две акустические системы, то вторую АС следует подключить ко второму ряду выходных клемм на задней панели, используя правила соединения такие же, как приведены выше. Использовать одновременное подключение двух АС можно только в том случае, когда номинальное сопротивление каждой из них не ниже 8 Ом!

Вторую пару клемм можно также использовать для удобного двухпроводного подключения одной АС, оснащенной такой возможностью (bi-wiring).

Двухпроводное подключение bi-wiring реализуется с помощью подключения совместимой акустической системы двумя кабелями или специальным кабелем с четырьмя проводниками.

Двухпроводное подключение может улучшить качество звучания, но требует большего количества (и метража) кабелей.

При использовании двухпроводного подключения bi-wiring перемычки между входными клеммами АС должны быть сняты. АС должны быть оснащены набором входных клемм для bi-wiring (4 клеммы на каждой АС). При таком включении один кабель соединяет усилитель со входом низкочастотного блока АС, а другой кабель оказывается подключен к высокочастотному блоку. При подключении соблюдайте полярность. Ваш торговый агент Vincent поможет вам советом в случае затруднений при подключении.

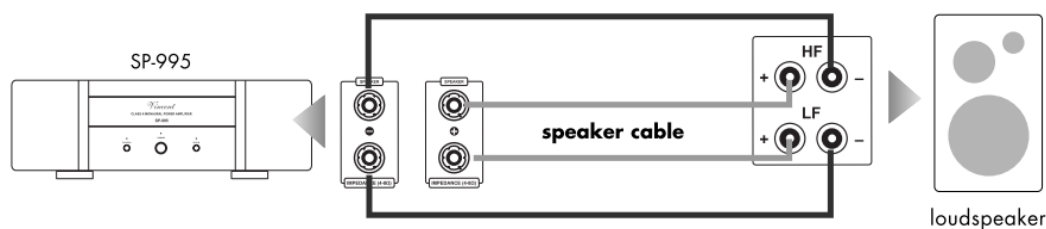

ПОДКЛЮЧЕНИЕ АКУСТИЧЕСКИХ СИСТЕМ (АС)

Если вы воспользовались готовыми кабелями к АС, оснащенными кабельными разъемами типа "банан" диаметром 4 мм, то для подключения к выходным клеммам усилителя достаточно чуть-чуть отвернуть клемму усилителя против часовой стрелки и вставить кабельный наконечник в центральное отверстие. Чтобы плотнее зафиксировать кабельный наконечник в отверстии, чуть поверните клемму усилителя по часовой стрелке.

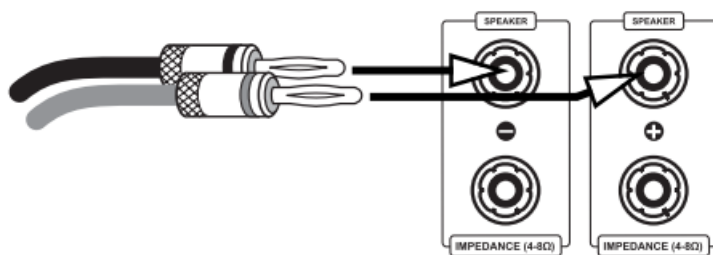

Если вы пользуетесь кабелями к АС, оснащенными кабельными разъемами типа "лопатка", то для подключения их к выходным клеммам усилителя сначала отверните клемму усилителя против часовой стрелки и вставьте лопатку наконечника под клемму, затем завинтите клемму по часовой стрелке так, чтобы надежно зафиксировать лопатку под клеммой. Проверьте, что контактные поверхности кабельного наконечника не касались другого кабельного наконечника, другой клеммы или иных проводящих металлических частей на задней панели усилителя.

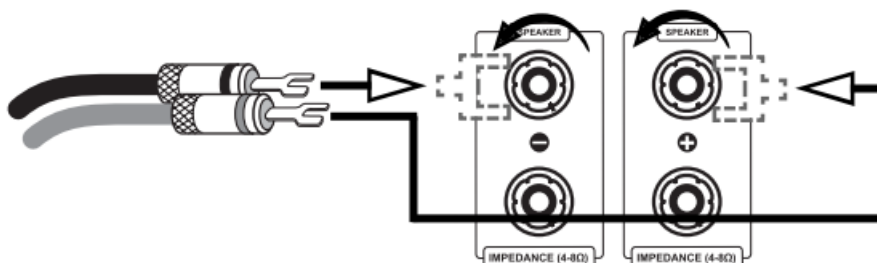

Если вы используете кабель без наконечников, аккуратно освободите от изоляции примерно 1 см проводника на конце кабеля. Если проводник многожильный, тщательно скрутите жилки в плотную косичку, так чтобы из нее не высовывались жилки. Открутите клемму на усилителе и аккуратно вставьте оголенный проводник кабеля в отверстие на винтовом штыре клеммы. Затем аккуратно завинтите клемму по часовой стрелке так, чтобы оголенный кончик кабеля был надежно прижат и зафиксирован клеммой.

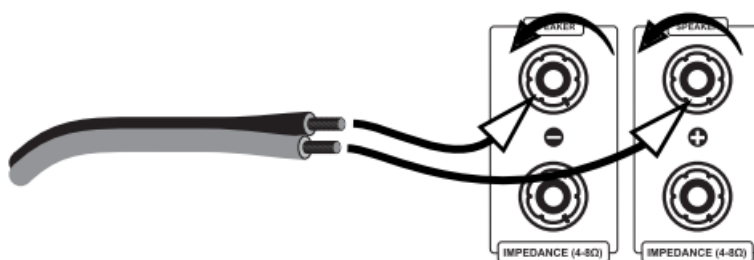

Внимание!

При подключении к усилителю двух акустических систем, номинальное сопротивление каждой из подключенных АС не должно быть менее 8 Ом. При использовании одной пары АС номинальное сопротивление каждой АС не должно быть меньше 4 Ом.

При подключении кабелей соблюдайте полярность. Один из проводников кабеля обычно помечен красным цветом или знаками "+".

УПРАВЛЕНИЕ

Команда	Кнопки управления	Описание
Включение/ выключение	POWER (2)	Включение/выключение устройства с помощью кнопки на передней панели. Обратите внимание, что в случае, если к одному из гнезд шины управления Power Control подключен кабель управления, кнопка включения/выключения на передней панели перестает действовать и в таком случае, SP-995 реагирует только на триггерный сигнал дистанционного управления включением/выключением. В выключенном состоянии усилитель не отсоединен от электросети полностью. Перед включением устройства всегда уменьшайте уровень выходного сигнала в вашей аудиосистеме до минимума. После включения устройства индикаторный светодиод на передней панели мигает около 5 секунд — в течение этого времени схемы защиты отключают выходы усилителя.
Селектор входа (RCA/XLR)	XLR IN (4)	Переключатель задействованного входного разъема (XLR или RCA). При нажатой кнопке задействуется разъем XLR, что индицируется светодиодом на передней панели около селектора входа (вход RCA при этом положении отключен).
Селектор режима работы выходного каскада	CLASS A (1)	Кнопка переключения режимов: класс А, класс АВ. Качество звучания в режиме "Класс А" лучше, но в режиме "Класс АВ" существенно меньше нагрев усилителя. "Класс АВ" может быть полезен при использовании аудиосистемы для воспроизведения музыки в фоновом режиме или во время вечеринки, когда абсолютное качество звучания не так важно.

СОВЕТЫ И РЕКОМЕНДАЦИИ

Прогрев

Любые аудиокомпоненты требуют некоторого времени работы для достижения оптимальных эксплуатационных параметров. Нужное для этого "прогрева" время будет зависеть от конкретного типа аппаратуры. Некоторые виды аудиоаппаратуры можно оставлять включенными в электросеть постоянно. Проконсультируйтесь с вашим торговым представителем Vincent.

Помехи и фон

Неблагоприятное сочетание особенностей компонентов-источников сигнала и схемы усилителя может привести к появлению фона с частотой переменного напряжения электросети, который может быть слышен через ваши акустические системы. В таком случае обычно громкость фона будет меняться с вращением регулятора выходного уровня усилителя. Данное явление не является указанием на дефект работы аппаратуры, но допускать его нежелательно. В общем случае причиной помехи с частотой сети может быть взаимодействие любого устройства, подключенного к той же заземленной сети электропитания, что и усилитель в вашей аудиосистеме.

Опыт показывает, что источником помехи чаще всего являются устройства, подключенные к приемным антеннам (например ТВ-приемник или УКВ-тюнер), персональные компьютеры, сабвуферы, электростатические акустические системы, а также проигрыватели грампластинок и усилители для наушников, подключенные к входу/выходу данного усилителя. Другой нередкой причиной возникновения фона и помех являются электромагнитные наводки, улавливаемые звукоснимателями проигрывателей грампластинок (попробуйте для проверки переставить проигрыватель на другое место).

Практически во всех электрических приборах шины, несущие нулевой потенциал, соединяются между собой в одной точке. Если в электросети имеется защитное заземление, то как правило провод заземления сетевого кабеля соединяет это заземление с корпусом электроприбора, который и является точкой соединения шин нулевого потенциала, обеспечивая таким образом экранирование внутренних схем прибора от внешних помех. Имеющаяся в некоторых усилителях коммутация заземления "Ground Lift" позволяет при необходимости разделить точку соединения сигнальной шины нулевых потенциалов и потенциал корпуса, соединенного через сетевой кабель с защитным заземлением электросети. При этом возможно снижения фона и помех, вызванных неправильными земляными соединениями внутри других подключенных электроприборов и сохраняется защитная функция заземления сетевого кабеля.

Если вам не удастся самостоятельно ликвидировать фон и помехи в аудиосистеме, обратитесь за помощью специалиста из магазина аудиотехники.

УСТРАНЕНИЕ НЕПОЛАДОК

Проблема	Возможная причина	Решение
При нажатии кнопки "Power" на передней панели устройство не включается	<p>Неправильно подключен кабель электропитания.</p> <p>Плохой контакт в сетевой розетке или во входном контакте (8) на устройстве. Дефектный сетевой кабель.</p> <p>К входному гнезду шины управления "Power Control" подключен кабель управления, поэтому кнопка "Вкл." (2) на передней панели не работает.</p> <p>Перегорел предохранитель в устройстве. Устройство неисправно.</p>	<p>Подключите устройство к заведомо исправной сетевой розетке.</p> <p>Проверьте надежность соединений. При необходимости замените сетевой кабель.</p> <p>Включите ведущее устройство шины Power Control или отключите кабель шины управления, чтобы кнопка "Вкл." начала действовать.</p> <p>Свяжитесь с торговым представителем Vincent для замены предохранителя и проверки работоспособности устройства.</p>
Нет звука, хотя устройство включено и готово к работе (горит светодиод POWER на передней панели)	<p>На подключенном к выбранному входу предусилителя источнике сигнала не началось воспроизведение фонограммы.</p> <p>Неправильное или отсутствующее кабельное соединение между выходом источника сигнала и входом предварительного усилителя.</p> <p>Выбран не тот вход предварительного усилителя.</p> <p>Уровень выходного сигнала предусилителя слишком мал.</p> <p>В предусилителе включен режим заглушения звука MUTE.</p> <p>Отсутствует или выполнено неправильно кабельное соединение между выходом предусилителя и входом SP-995.</p> <p>Переключатель типа входа "XLR IN" (4) находится в неправильно положении.</p> <p>Неправильное соединение выходных клемм (5) усилителя с акустической системой или неисправность кабеля от усилителя к АС.</p>	<p>Убедитесь, что источник музыкальной программы включен и началось воспроизведение.</p> <p>Проверьте подключение и исправьте ошибки.</p> <p>Выберите вход, к которому подключен нужный источник сигнала.</p> <p>Регулятором выходного уровня увеличьте (соблюдая осторожность) уровень выходного сигнала предусилителя.</p> <p>В предусилителе отмените режим заглушения звука кнопкой MUTE, предварительно убрав уровень выхода на минимум.</p> <p>Проверьте надежность кабельных соединений между предусилителем и усилителем мощности SP-995.</p> <p>Установите переключатель соответственно используемому типу подключения</p> <p>Проверьте надежность кабельных соединений между усилителем мощности и акустической системой.</p>
Плохое качество звука	<p>Плохой контакт разъемов соединительных кабелей, разъемы загрязнились, кабель неисправен.</p> <p>К входу предусилителя напрямую, без внешнего усилителя-корректора, подключен проигрыватель грампластинок.</p> <p>К входу усилителя мощности "LINE IN" (6) подключен линейный нерегулируемый выход источника сигнала.</p>	<p>Проверьте работоспособность кабеля и качество контакта в разъемах.</p> <p>Используйте внешний усилитель-корректор.</p> <p>К входу усилителя мощности можно подключать только регулируемый выход предусилителя. Исправьте подключение.</p>
Даже при остановленном воспроизведении в акустических системах слышен низкочастотный фон или гул	<p>Изучите раздел "Фон и помехи" в главе "Советы и рекомендации" данного Руководства.</p>	<p>Изучите раздел "Фон и помехи" в главе "Советы и рекомендации" данного Руководства.</p>

ТЕХНИЧЕСКИЕ ХАРАКТЕРИСТИКИ

Диапазон частот	20 Гц - 20 кГц $\pm 0,5$ дБ
Номинальная выходная мощность на нагрузке 8 Ом (класс A/AB)	100 Вт (долговременная)
Номинальная выходная мощность на нагрузке 4 Ом	200 Вт (долговременная)
Чувствительность по входу	800 мВ
Коэффициент гармонических искажений	$< 0,1$ % (20 Гц – 20 кГц, 8 Ом, номинальная мощность)
Отношение сигнал/шум	> 90 дБ
Входное сопротивление	47 кОм
Требования к электропитанию	220 – 240 В / 50 Гц (потребление 300 Вт макс.)
Входы	1 X стерео RCA, 1 X стерео XLR, 1 x Power Control (мини-джек 3,5 мм)
Выходы	клеммы для подключения одной или двух АС 1 x Power Control (мини-джек 3,5 мм)
Габариты (ШxВxГ)	430 x 150 x 435 мм
Масса	19,5 кг
Цвет	черный / серебристый

СЛОВАРИК АУДИОТЕРМИНОВ

Чувствительность по входу

По стандарту эта та величина напряжения на входе (среднеквадратичная), которая позволяет получить максимальный неискаженный выходной уровень при установленном на максимум регуляторе выходного уровня усилителя. Например: для высокоуровневых входов чувствительность составляет от 100 мВ до 500 мВ, для входа ММ-звукоснимателя от 2 до 5 мВ, для входа МС-звукоснимателя от 0.1 до 0.5 мВ.

Уровень в дБ

В децибелах можно описать любые физические величины, но наиболее часто эта мера применяется для напряжения сигнала и его уровня. Принято называть звуковые сигналы уровнем ниже 1 В линейными, то есть совместимыми с линейными входами усилителя, то есть входами предназначенными для подключения проигрывателя CD, кассетной деки, проигрывателя DVD и т.д.

RCA

RCA — это стандарт аудиоразъема, когда-то предложенный американской корпорацией "Radio Corporation of America" (RCA). Аппаратный и кабельный разъем имеют цилиндрический внешний стакан и центральный штырек, что позволяет передать по одному кабелю монофонический аудиосигнал (также применяется для композитного видео). В отличие от симметричного разъема XLR такой разъем часто называют несимметричным или небалансным.

XLR

Данный тип разъема часто называют балансным или симметричным. Это разъем с механической фиксацией (байонетного типа) в цилиндрическом корпусе диаметром примерно 1,5 см, он имеет три контактных штырька или гнезда. Разъем XLR принято применять вместо разъемов RCA в условиях профессиональных студий звукозаписи и концертов, так как одним из преимуществ такого соединения является перенос идентичного, но инвертированного по полярности, сигнала параллельно основному. Если в приемном устройстве имеется соответствующая схема обработки такого "удвоенного" сигнала, то наведенные в кабеле шумы и помехи легко взаимоуничтожаются. Для симметричных линий передач используется больший, чем для несимметричных, уровень сигнала, что также повышает устойчивость линии к помехам и шумам.

Vincent



Сохраняйте чек после покупки устройства, отсчет гарантийного срока эксплуатации начинается с даты на чеке. Ниже запишите серийный номер устройства (вы найдете его на задней панели).

Серийный номер:

Sintron Vertriebs GmbH · Elektronik Import & Export · Südring 14 · D-76473 Iffezheim