

# Byron BTA

---

**НАУШНИКИ-ВКЛАДЫШИ BLUETOOTH**

**Руководство пользователя**

**Содержание**

1.	Инструкции по технике безопасности . . . . .	4
2.	Характеристики . . . . .	5
3.	Аксессуары . . . . .	5
4.	Кнопки управления и индикаторы . . . . .	6
5.	Руководство по эксплуатации . . . . .	7
6.	Как носить наушники-вкладыши . . . . .	8
7.	Кнопки . . . . .	9
8.	Начало работы с Byron BTA . . . . .	11
8.1	Подключение к мобильному телефону . . . . .	11
8.2	Настройка нескольких точек доступа . . . . .	12
8.3	Вызов . . . . .	12
8.4	Восстановление заводских настроек . . . . .	13
8.5	Воспроизведение музыки . . . . .	13
9.	Что означает цвет светодиода? . . . . .	13
10.	Часто задаваемые вопросы и устранение неполадок . . . . .	14
11.	Техническое обслуживание . . . . .	14
12.	Технические характеристики . . . . .	14
13.	Утилизация . . . . .	15
14.	Утилизация аккумулятора . . . . .	15
15.	Сертификация . . . . .	16
16.	Упрощенная декларация соответствия ЕС . . . . .	16

Приобрести наушники-вкладыши Beyerdynamic Byron BTA вы можете в магазине CyberLife [ww.clife.ru](http://ww.clife.ru)

Благодарим вас за выбор стерео наушников-вкладышей Bluetooth Byron BTA от beyerdynamic. Пожалуйста, внимательно ознакомьтесь с данным руководством перед использованием устройства. Сохраняйте руководство на протяжении всего срока использования.

## 1. Инструкции по технике безопасности

### Предупреждение:



При подключении наушников убедитесь, что вы уменьшили громкость до минимума. Настраивайте громкость только после того, как наушники подключены к устройству. Во избежание потенциального вреда вашему слуху, не используйте наушники на большой громкости в течение продолжительного времени. Простое правило: вставляя в уши наушники, установите громкость на таком уровне, чтобы при прослушивании музыки вы по-прежнему могли слышать собственный голос, не переходя при этом на крик.

Стоит отметить, что прослушивание громкой музыки в течение продолжительного периода может привести к необратимым последствиям для вашего слуха.

Убедитесь, что вы установили не слишком большую громкость.

Запомните: Чем громче музыка, тем меньше можно ее слушать. Согласно технике безопасности и охране труда работодателя, уровень шумового воздействия не должен превышать 85 дБ (низкая громкость) при разрешенной продолжительности прослушивания не более 8 часов. Если допустимая громкость превышена на 3 дБ, разрешенное время прослушивания сокращается вдвое, т.е. при уровне шумового воздействия, равном 88 дБ, время прослушивания составляет 4 часа, при 91 дБ — 2 часа и т.д.

### Опасность!

Наушники резко сокращают вашу способность слышать окружающие звуки. Использование наушников на дороге представляет высокую опасность и поэтому запрещено законодательством. Кроме того, убедитесь в том, что вы не используете наушники в непосредственной близости от потенциально опасных станков и инструментов.

### Травмоопасность!

При использовании проводных наушников избегайте неожиданных движений. Вы можете получить серьезную травму, особенно если у вас присутствует пирсинг или если вы носите сережки, очки и т.д., которые могут запутаться в проводе.

### Измененное слуховое восприятие

Многим людям требуется какое-то время, чтобы привыкнуть к ношению наушников. Слуховое восприятие собственного голоса, организма и даже звуков во внутреннем ухе во время ходьбы отличается от «обычных ситуаций», когда вы не используете наушники. Это странное ощущение вскоре проходит.

## 2. Характеристики

- Премиум-звук  
(Технология настройки MSTSTM, кодек Apt-X и кодек AAC)  
Технология настройки MSTSTM вместе с кодеком сжатия Apt-X и кодеком AAC позволяют вам наслаждаться высококачественным стерео звучанием.

Благодаря встроенному DSP-чипу, устройство обеспечивает оптимальное качество вызова путем подавления шума и исключения эха.

- Несколько точек доступа
- Bluetooth 4.2
- Голосовые подсказки
- Обновление прошивки

ТНовейшая прошивка доступна для оптимизированного использования.

В зависимости от модели мобильного телефона, функции могут отличаться.

- Фиксирующий магнит

В устройстве присутствует встроенный магнит, который удерживает левый и правый наушники вместе, что значительно облегчает ношение гарнитуры, когда та не используется.

### **Осторожно:**

Американская кардиологическая ассоциация и Управление по контролю за лекарственными препаратами Великобритании предупреждают, что магниты могут оказывать негативное воздействие на медицинское оборудование (кардиостимулятор, дефибрилляторы, дозатор инсулина и другое электронное медицинское оборудование), если расстояние между магнитами и медицинским оборудованием не превышает 15 см.

Пожалуйста, не используйте этот продукт без консультации с вашим врачом, если вы пользуетесь каким-либо из вышеперечисленных медицинских приборов. Пожалуйста, не размещайте этот прибор вблизи намагниченных предметов.

Это может привести к тому, что информация на таких магнитных предметах, как банковская карта, телефонная карта или билет, может быть удалена.

## 3. Аксессуары

- 1 два наушника
- 4 два ушных вкладыша (1x S, 2x M, 1x L)
- 1 два ушных крючка
- 1 кабель для зарядки аккумулятора
- 1 длина кабеля

#### 4. Кнопки управления и индикаторы

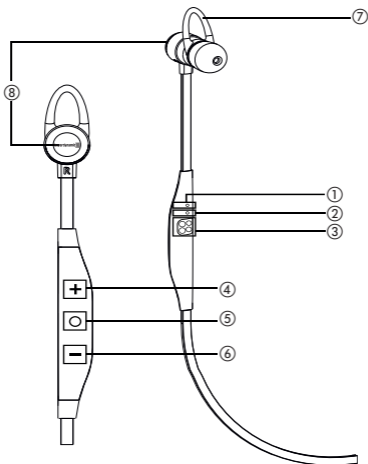

- ① Микрофон
- ② Контрольный светодиод для наушников
- ③ Гнездо зарядки
- ④ Увеличить громкость, следующая песня и т.д.
- ⑤ Главная кнопка для включения/отключения, ответа/отклонения/переадресации вызова/воспроизведения и т.д.
- ⑥ Уменьшить звук, предыдущая песня и т.д.
- ⑦ Заушный крючок для удобного ношения
- ⑧ Фиксирующий магнит для удержания левого и правого наушников вместе, когда те не используются

## 5. Руководство по эксплуатации

При включении/выключении наушников или выборе режима подключения, вы услышите голосовую подсказку.

### Включение наушников

Удерживайте Главную кнопку, пока не услышите «Питание включено» и не увидите, что загорелся голубой светодиодный индикатор.

### Выключение наушников

При удержании Главной кнопки в течение более продолжительного времени (примерно 5 секунд) загорится малиновый светодиодный индикатор, и вы услышите сообщение «Питание отключено».

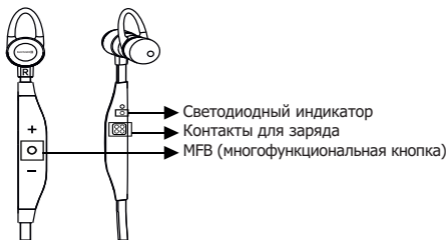

### Зарядка

Убедитесь в том, что ваши наушники полностью заряжены перед использованием. Светодиодный индикатор горит красным цветом во время зарядки и голубым цветом, когда устройство

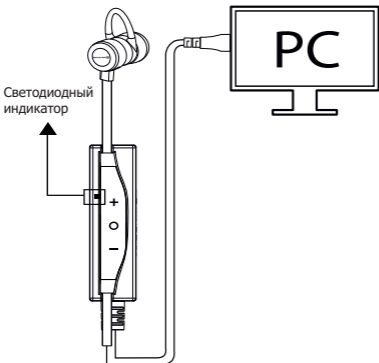

## 6. Как носить наушники-вкладыши

Сначала закрепите заушный крючок, если хотите, чтобы наушники держались покрепче.

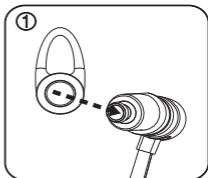

Потом прикрепите ушной вкладыш к наушнику.

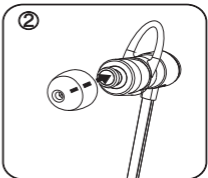

Вставьте вкладыш в ухо.

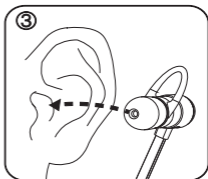

Носите гарнитуру, как показано на иллюстрации.



### Совет

Выбирайте наиболее подходящий размер ушных вкладышей. Очень удобно носить наушники-вкладыши с поддерживающим заушным крючком.

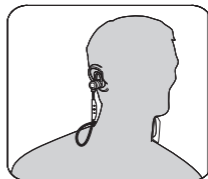

## 7. Кнопки

Вы можете легко управлять наушниками с помощью 3-х кнопок.

- ⊕ Увеличить громкость
- ⊖ Уменьшить громкость
- ◎ Главная кнопка

### Базовая кнопка управления

#### Долгое удержание Главной кнопки

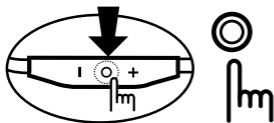

Ответить на вызов. . . . . Кратковременное нажатие

Завершить разговор . . . Кратковременное нажатие

Включить наушники. . . . Удержание в течение 2-х секунд  
 ((Если присутствует подключенное устройство, то наушники подсоединяются к подключенному устройству.)

Выключить наушники . . . Удержание в течение 4-х секунд  
 При удержании Главной кнопки в течение более продолжительного времени загорается малиновый светодиодный индикатор, воспроизводится сообщение «Питание отключено» и наушники отключаются.

Режим подключения . . . . Удержание в течение 4-х секунд при включении (если наушники были подключены к устройству ранее, необходимо их выключить и снова включить, как описано выше)

Отклонить вызов . . . . . Удержание в течение 1 секунды

Переадресовать вызов. . . Кратковременное нажатие во время вызова

Воспроизвести/  
 Приостановить . . . . . Кратковременное нажатие

Остановить . . . . . Удержание в течение 1 секунды (во время воспроизведения)



### Удержание кнопки увеличения громкости

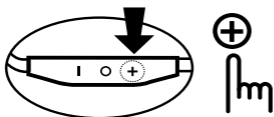

Увеличить громкость (+) . . . . Кратковременное нажатие

Отключить микрофон . . . . . Удержание в течение 1 секунды  
(во время вызова)

Следующая композиция. . . . . Удержание в течение 1 секунды  
(во время воспроизведения)

### Удержание кнопки уменьшения громкости

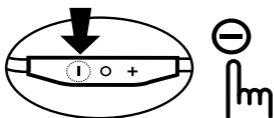

Уменьшить громкость (-) . . . . Кратковременное нажатие

Отключить микрофон . . . . . Удержание в течение 1 секунды  
(во время вызова)

Предыдущая композиция . . . Удержание в течение 1 секунды  
(во время воспроизведения)

### Восстановление заводских настроек

Удерживайте кнопки в следующем порядке:



Загорится малиновый светодиодный индикатор, и будет выполнена инициализация наушников. После восстановления заводских настроек снова подключите наушники для использования.

## 8. Начало работы с Byron BTA

### 8.1 Подключение к мобильному телефону

Прежде чем использовать наушники-вкладыши Byron BTA, необходимо подключить их к мобильному телефону или устройству с поддержкой Bluetooth. Процесс подключения может отличаться в зависимости от производителя мобильного телефона. Пожалуйста, ознакомьтесь с Руководством пользователя соответствующего мобильного телефона. Когда наушники-вкладыши отключены, удерживайте Главную кнопку в течение 6 секунд для включения режима подключения (го лубой светодиодный индикатор горит постоянно). Выберите режим Bluetooth на мобильном телефоне.

#### Первое подключение после покупки

- Выберите режим подключения к наушникам-вкладышам Bluetooth.
- Подключение к мобильному телефону (вам нужно подключиться к мобильному телефону в течение 3-х минут).
- При первом подключении после покупки наушники-вкладыши подключаются автоматически, когда питание включено и голубой светодиодный индикатор горит постоянно.

#### Настройка подключения к мобильному телефону

- Активируйте функцию Bluetooth на мобильном телефоне в соответствии с руководством пользователя телефона, найдите название модели наушников-вкладышей и выберите его. Затем на экране появится надпись «Подключение». (В некоторых мобильных телефонах необходимо ввести код-доступа (PIN-код) — введите значение «0000»).
- Если подключение прошло успешно, на экране появляется сообщение «Подключено к телефону и медиа-файлам», а голубой светодиодный индикатор мигнет 5 раз. Наушники готовы к использованию.

#### Подключение к другим устройствам

- Выберите режим подключения к наушникам-вкладышам Bluetooth.
- Отключите функцию Bluetooth на подключенном устройстве, если оно имеется.
- Удерживайте Главную кнопку в течение 4-х секунд, чтобы отключить наушники.
- Удерживайте Главную кнопку в течение 2-х секунд. Наушники-вкладыши включены и находятся в режиме подключения.

#### Подключение к мобильному телефону

- Следуйте порядку подключения, описанному выше в пункте «Настройка подключения к мобильному телефону».

- Если подключение прошло успешно, на экране появляется сообщение «Подключено к телефону и медиа-файлам», а голубой светодиодный индикатор мигнет 5 раз. Наушники готовы к использованию.

## 8.2 Настройка нескольких точек доступа

Вы можете подключить до 8 устройств, поддерживающих функцию Bluetooth, при этом одновременно можно использовать только 2 устройства.

### Настройка нескольких точек доступа

- Пожалуйста, подключите наушники-вкладыши Bluetooth к первому устройству в соответствии с порядком подключения (см. процесс подключения).
- Выключите наушники-вкладыши Bluetooth.
- Удерживайте Главную кнопку в течение примерно 4-х секунд, пока голубой светодиодный индикатор не будет гореть постоянно.
- Пожалуйста, подключите наушники-вкладыши Bluetooth ко второму устройству в соответствии с порядком подключения.
- Затем выключите и снова включите наушники-вкладыши Bluetooth, они будут подключены к двум устройствам.

### Как использовать несколько точек доступа

- При подключении двух устройств нажмите Главную кнопку, чтобы принять входящий вызов.
- При подключении двух устройств нажмите Главную кнопку, чтобы прослушать композицию, которая недавно воспроизводилась.

## 8.3 Вызов

- Ответить на вызов:  
Нажмите Главную кнопку, чтобы ответить на вызов.
- Завершить разговор:  
Быстро нажмите Главную кнопку, чтобы завершить разговор.
- Отклонить вызов:  
При входящем вызове удерживайте Главную кнопку в течение 1 секунды.
- Переадресовать вызов:  
Совершая вызов с мобильного телефона, нажмите Главную кнопку, чтобы переадресовать его на наушники (чтобы снова совершить вызов с помощью мобильного телефона, воспользуйтесь меню мобильного телефона).
- Настройка громкости:  
Вы можете настраивать громкость с помощью кнопок + и -.
- Отключение микрофона:  
Если вы нажмете и будете удерживать кнопку + или - в течение примерно 1 секунды во время вызова, микрофон будет отключен.

Если вы нажмете и будете удерживать кнопку - в течение примерно 1 секунды при отключенном микрофоне, он включится снова.

- Ожидающий вызов и перевод вызова в режим удержания:

Данная функция позволяет переводить вызов в режим удержания во время разговора и ответить на ожидающий вызов.

Удерживайте кнопку + в течение примерно 1 секунды, чтобы перевести активный вызов в режим удержания и ответить на ожидающий вызов.

Долго удерживайте кнопку +, чтобы переключаться между двумя вызовами. Быстро нажмите Главную кнопку, чтобы завершить разговор.

#### 8.4 Восстановление заводских настроек

- Удерживайте кнопки в следующем порядке:



Загорится малиновый светодиодный индикатор, и будет выполнена инициализация наушников. После восстановления заводских настроек снова подключите наушники для использования.

#### 8.5 Воспроизведение музыки

- Чтобы наслаждаться наилучшим качеством аудио, максимальная громкость на вашем устройстве не должна превышать 70-80%.
- При покупке громкость находится на 8-м из 15 уровней (отрегулируйте громкость с помощью кнопки + или -).  
 Воспроизвести/Приостановить: Кратковременное удержание Главной кнопки  
 Остановить: Долгое удержание Главной кнопки  
 Увеличить громкость: Кратковременное удержание кнопки +  
 Уменьшить громкость: Кратковременное удержание кнопки -  
 Следующая композиция: Долгое удержание кнопки +  
 Предыдущая композиция: Долгое удержание кнопки -

#### 9. Что означает цвет светодиода?

Статус	Светодиодный индикатор
Режим ожидания	Светодиод отключен (если нажать кнопку, голубой светодиод мигнет 5 раз)
Низкий заряд аккумулятора	Мигает красный индикатор
Заряжается	Красный индикатор ВКЛЮЧЕН
Полностью заряжен	Голубой индикатор ВКЛЮЧЕН
Режим подключения	Голубой индикатор ВКЛЮЧЕН

## 10. Часто задаваемые вопросы и устранение неполадок

### • Я слышу треск

- Для повышения качества звука всегда размещайте наушники ближе к мобильному телефону.

### • Я ничего не слышу

- Увеличьте громкость наушников.
- Убедитесь, что наушники подключены к телефону.
- Если наушники-вкладыши не подключаются при нажатии Главной кнопки, попробуйте подключиться снова, следуя следующему порядку подключения.

### • У меня возникли проблемы при подключении, телефон показывает, что подключение установлено

- Пожалуйста, удалите наушники-вкладыши, подключенные к мобильному телефону, и выполните повторное подключение. См. раздел «Настройка режима подключения».

### • Будут ли наушники Byron BTA работать с другим оборудованием Bluetooth?

- Наушники Byron BTA разработаны таким образом, чтобы работать с мобильным телефоном, компьютером или computer от портативными аудиоустройствами со встроенной функцией Bluetooth. Наушники также могут работать с другими устройствами Bluetooth, которые соответствуют версии Bluetooth 1.1/1.2/2.0/2.1+ERD/3.0/4.0 и поддерживают HSP, HFP, A2DP и AVRCP.

## 11. Техническое обслуживание

- Следите за тем, чтобы наушники-вкладыши были выключены во время хранения и находились в безопасном месте, когда вы ими не пользуетесь.
- Солнечный свет и высокая температура могут сократить срок службы аккумулятора Byron BTA и стать причиной неполадок.
- Высокая температура также может отрицательно повлиять на их характеристики.
- Не подвергайте наушники-вкладыши Byron BTA воздействию дождя или других жидкостей.
- Следите за тем, чтобы младенцы, дети или домашние животные не кусали и не сосали наушники-вкладыши.
- Не разбирайте устройство.
- Используйте исключительно сертифицированные зарядные устройства (номинальное напряжение: 5В).

## 12. Технические характеристики

Продолжительность

работы в режиме разговора . . . . . до 9 часов

Продолжительность работы в

режиме воспроизведения музыки . до 7,5 часов

Продолжительность работы в режиме ожидания . . . . .	до 5 дней
Продолжительность зарядки . . . . .	примерно 1,5 часа
Размер . . . . .	8.9 x 56 x 5.6 мм
Длина кабеля . . . . .	570 мм
Аккумулятор . . . . .	Литий-полимерный аккумулятор
Масса . . . . .	примерно 12 г
Рабочий диапазон . . . . .	10 м
Профиль Bluetooth . . . . .	Профиль наушников A2DP AVRCP SPP
Профиль Bluetooth . . . . .	Вер. 4.2

Время работы может отличаться в зависимости от подключенного устройства или статуса настройки.

### 13. Утилизация

Данный знак на продукте, в инструкциях или на упаковке означает, что ваше электронное или электрическое оборудование по истечении его срока службы следует утилизировать отдельно от бытовых отходов. В ЕС существуют системы раздельного сбора отходов для последующей утилизации. Для получения дополнительной информацией обратитесь к местным властям или вашему розничному поставщику, у которого вы покупали продукт.



### 14. Утилизация аккумулятора

Этот знак означает, что, в соответствии с местными законами и постановлениями, ваш продукт и (или) его аккумулятор должен утилизироваться отдельно от бытовых отходов. Когда срок службы этого товара заканчивается, отнесите его в пункт сбора, установленный местными властями. Раздельный сбор и утилизация вашего продукта и (или) его аккумулятора помогут сохранить природные ресурсы и убедиться в том, что утилизация происходит без ущерба для здоровья человека и окружающей среды.



- Старые аккумуляторы могут содержать вещества, вредные для вашего здоровья и окружающей среды.
- Утилизируйте использованные аккумуляторы в соответствии с применимыми постановлениями об утилизации. Пожалуйста, не бросайте использованные аккумуляторы в огонь (в связи с опасностью воспламенения) или в бытовой мусор, а относите в местные пункты сбора. Возврат абсолютно бесплатный и предусмотрен законодательством. Пожалуйста, утилизируйте только разряженные аккумуляторы.
- Все аккумуляторы утилизируются для получения таких ценных материалов, как железо, цинк и никель.

## 15. Сертификация

FCC ID: UZCGBH-S880

Примечание: Данное оборудование протестировано и соответствует ограничениям, установленным для цифровых устройств Класса В, в соответствии с Частью 15 Правил Федерального агентства связи США.

Эти ограничения направлены на то, чтобы обеспечить разумную защиту от воздействия на устройства внутри жилых помещений. Данное оборудование производит, использует и может излучать радиочастотную энергию и, в случае установки и использования вопреки указанным инструкциям, может негативно сказаться на радио коммуникациях. Однако, нет никакой гарантии в том, что какое-либо отдельно взятое устройство не будет испытывать на себе отрицательного воздействия.

Если данное оборудование негативно воздействует на качество принимаемого радио или ТВ сигнала, что можно определить путем выключения и повторного включения оборудования, пользователь может попытаться устранить такое воздействие с помощью одной или нескольких следующих мер:

- Переориентировать или переставить принимающую антенну.
- Увеличить расстояние между оборудованием и принимающим устройством.
- Подключить оборудование и принимающее устройство в различные электроцепи.
- Обратиться к дилеру или опытному радио/ТВ специалисту за помощью.

**ОСТОРОЖНО:** Изменения или модификации, не одобренные ответственным лицом производителя по вопросам технологического соответствия, могут аннулировать права пользователя на использование оборудования.

Произведено в Корее

В соответствии с Директивой ЕС о радио- и телекоммуникационном оборудовании 1999/5/ЕС.

## 16. Упрощенная декларация соответствия ЕС

Настоящим beyerdynamic заявляет, что тип радиооборудования Byron BTA соответствует Директиве ЕС о радио- и телекоммуникационном оборудовании 1999/5/ЕС. Полный текст декларации соответствия ЕС представлен на веб-сайте:

<http://www.beyerdynamic.com/cod>

WWW.CLIFE.RU



---

**beyerdynamic GmbH & Co. KG** . Theresienstraße 8 . 74072 Heilbronn . Германия  
Тел. +49 7131 617-0 . Факс +49 7131 617-204 . [info@beyerdynamic.de](mailto:info@beyerdynamic.de)

По вопросам международных продаж зайдите на веб-сайт [www.beyerdynamic.com](http://www.beyerdynamic.com)  
Недоговорные иллюстрации. Подлежит изменению без уведомления.

EN 2 / Byron BTA (08.16)